

A19を組み立てる。

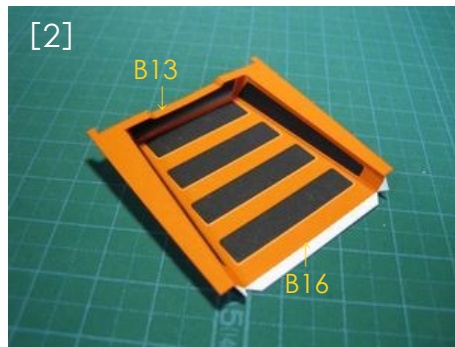

B13,B16をそれぞれ折り曲げて、接着する。

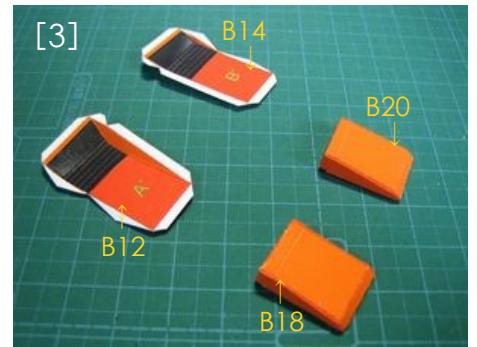

B12,B14,B18,B20をそれぞれ組み立てる。

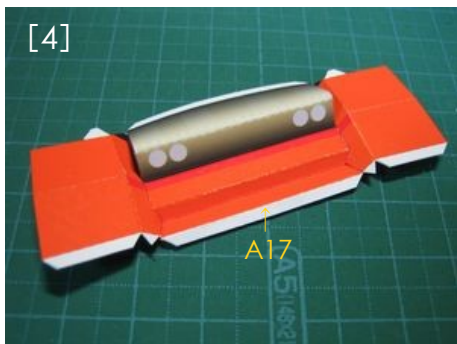

複雑だが、図を参考にA17を組み立てる。

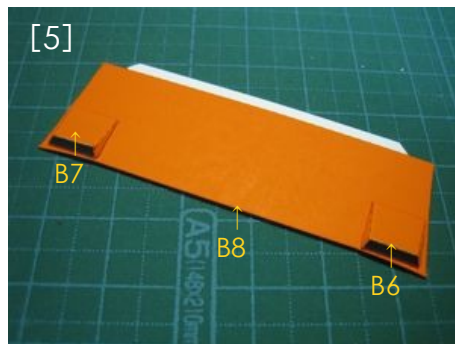

先にB6,B7をそれぞれ組み立てる。
B6,B7をB8に接着する。



B15,B17をそれぞれ組み立てる。

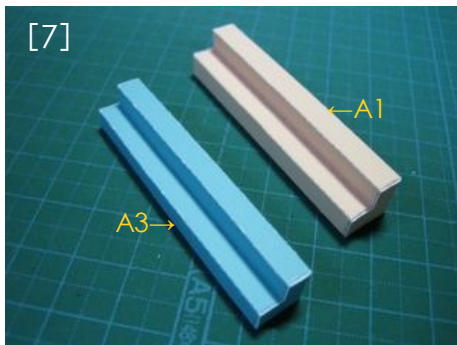

A1,A3をそれぞれ組み立てる。

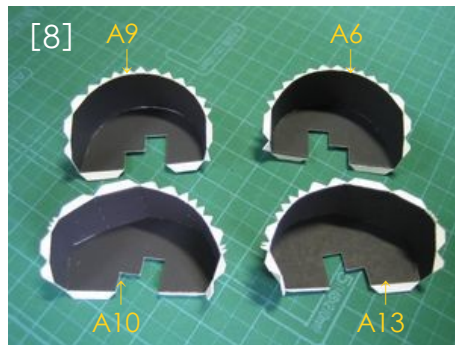

A6,A9,A10,A13をそれぞれ組み立てる。

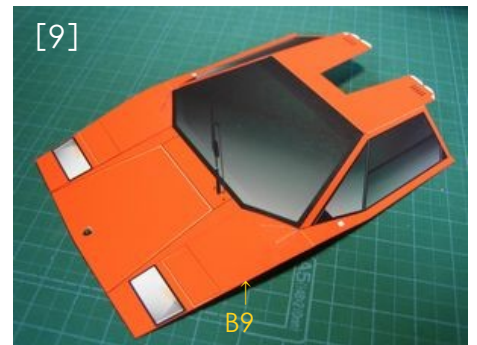

B9を組み立てる。

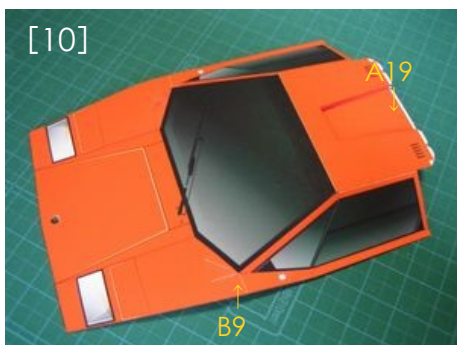

A19とB9を接着する。



B1とB15,B2とB17をそれぞれ接着する。

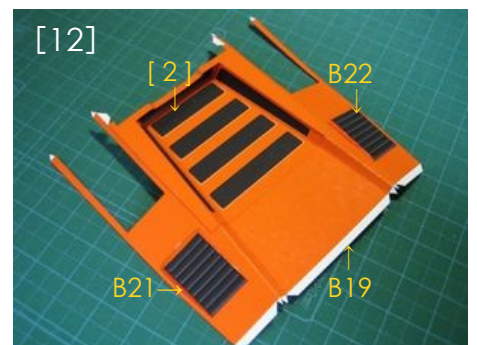

先にB21,B22を組み立てておく。
[2]で組み立てたパーツとB19を接着する。
B21,B22をB19に接着する。



[13] フロント部分とリア部分を接着する。
前に組み立てたB12,B14をそれぞれ接着する。

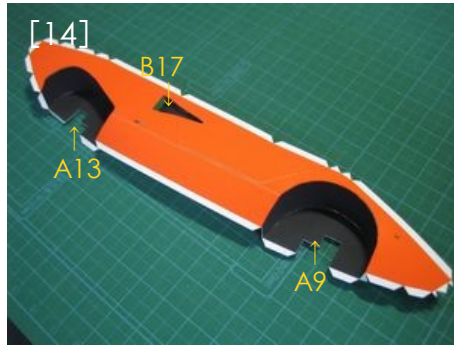

[14] B2に前に組み立てたB17,A9,A13を接着する。
同様に反対側も組み立てる。
(B1にB15,A6,A10)

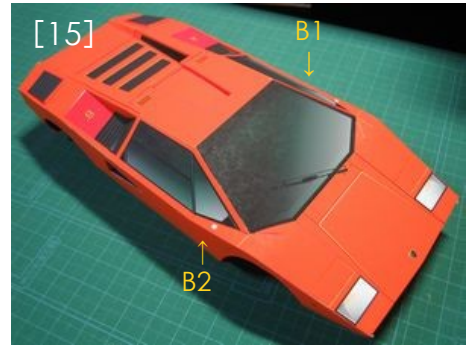

[15] 本体に左右のサイド部分を接着する。



[16] 前に組み立てたA17をリア部分に接着する。

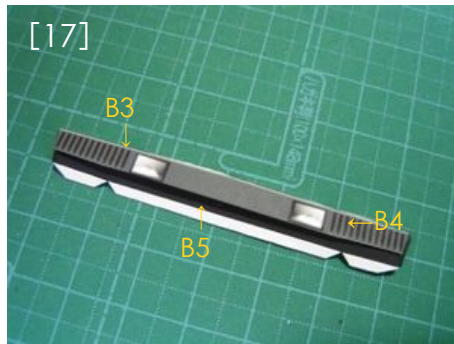

[17] B3,B4,B5を接着しフロントバンパーを組み立てる。



[18] 本体に[17]で組み立てたバンパーを接着する。



[19] 本体にA16のリアパネルを接着する。



[20] (A=A',B=B')それぞれ本体にB18,B20を接着する。



[21] front-L=A4,front-R=A7,
rear-L=A11,rear-R=A14
ホイールをそれぞれ組み立てる。



[22] front-L=A5,front-R=A8,
rear-L=A12,rear-R=A15
先にリム部分を組み立てて接着しておく。
その後にホイールを接着する。



[23] 全てのタイヤを組み立てる。



[24] 図を参考にシャフトにタイヤを接着する。
前後左右に気をつけて組み立てる。

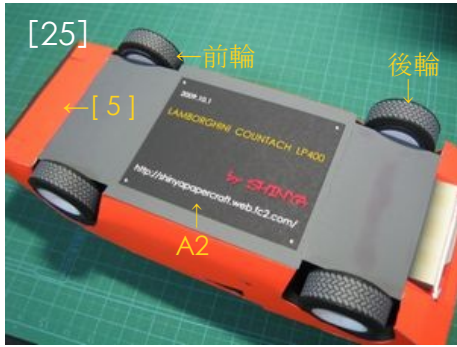

まず[5]で組み立てたフロント部分を接着する。
次に前輪と後輪を本体に合わせて接着する。
最後にA2を接着する。

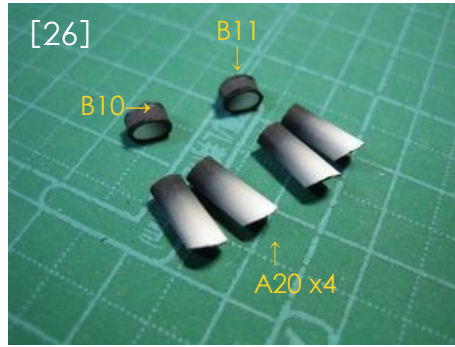

サイドミラーB10,B11をそれぞれ組み立てる。
マフラーエンドA20を4個組み立てる。

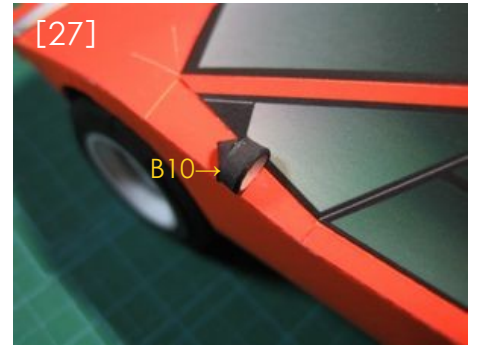

サイドミラーを本体の白部分を目安に接着する。
反対側も同様に接着する。

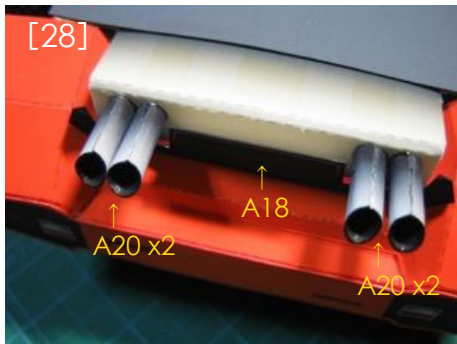

先に図を参考にA18を本体に接着する。
図のようにマフラーを本体に接着する。



完成です。
お疲れ様でした。